



# NM9216/3

## Плата-адаптер для универсального программатора NM9215 (для Microwire EEPROM 93xx)

### Разработано в лаборатории «Мастер Кит»

Поставщик: ООО «ДАДЖЕТ»  
Почтовый адрес: 109052, г. Москва,  
ул.Новохохловская, д. 23, стр. 1  
эт. 2, пом. 1, каб. № 203  
Тел. +7 (495) 118-30-72  
E-mail: infomk@masterkit.ru

Предлагаемый набор позволит радиолюбителю собрать адаптер для программирования ИМС. Плата предназначена для совместной работы с базовым блоком NM9215 и соединяется с ним при помощи 10-ти контактного интерфейсного шлейфа. Плата-адаптер разработана для определенного вида ИМС. Набор, безусловно, будет интересен и полезен для знакомства с основами программирования и получения опыта сборки и настройки устройств.



Рис.1 Общий вид устройств

Адаптер предназначен для работы с микросхемами памяти серии 93C06, 93C46, 93C56, 93C66, 93C76, 93C86.

К разъему XP1 подключается 10-ти контактный интерфейсный шлейф для соединения с базовым блоком NM9215.

К разъему XP1 подключается 10-ти контактный интерфейсный шлейф для соединения с базовым блоком NM9215.

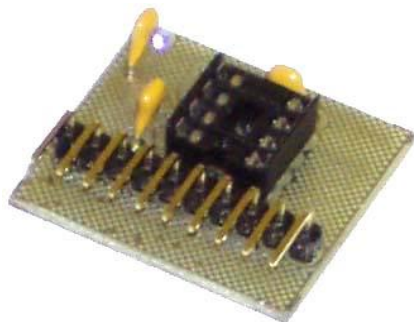
Общий вид платы-адаптера представлен на рис.1.

Монтажная схема представлена на рис.2, перечень элементов дан в табл.1.

Разъем XP3 универсального программатора NM9215



Рис.2 Монтажная схема

	PLS-40R	Разъем штыревой, угловой, 10-ти контактный (5x1)	2
		Печатная плата 27x25 мм	1

### Конструкция

Конструктивно устройство выполнено на печатной плате из фольгированного стеклотекстолита с размерами 27x25 мм.

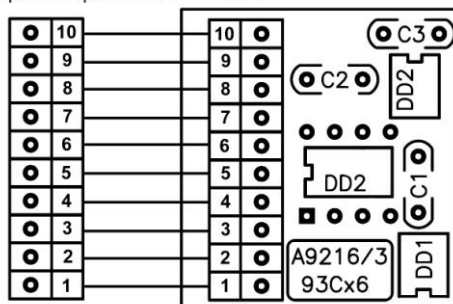
### Общие требования к монтажу и сборке набора

- Все входящие в набор компоненты монтируются на печатной плате методом пайки.
- Не используйте паяльник мощностью более 25Вт.
- **Запрещается использовать активный флюс!!!**
- Рекомендуется применять припой марки ПОС-61М или аналогичный, а также жидкий неактивный флюс для радиомонтажных работ (например, 30% раствор канифоли в этиловом спирте).
- Для предотвращения отслаивания токопроводящих дорожек и перегрева элементов, время пайки одного контакта не должно превышать 2-3с.

### Порядок сборки

1. Проверьте комплектность набора согласно перечню элементов (табл.1).
2. Отформуйте выводы радиоэлементов.
3. Установите все детали согласно рис.2 в следующей последовательности: сначала малогабаритные, а потом все остальные элементы.
4. Промойте плату от остатков флюса этиловым или изопропиловым спиртом.

### Порядок настройки

Правильно собранная плата-адаптер не требует настройки. Однако перед использованием необходимо проделать несколько следующих операций:

1. Проверьте правильность монтажа.
2. Проверьте правильность подключения платы-адаптера.
3. Запустите необходимую интерфейсную программу и следуйте инструкции по работе с ней.

### ЕСЛИ СОБРАННОЕ УСТРОЙСТВО НЕ РАБОТАЕТ:

1. Визуально проверьте собранное устройство на наличие поврежденных компонентов;
2. Внимательно проверьте правильность монтажа;
3. Проверьте, не возникло ли в процессе пайки замыканий между токоведущими дорожками, при обнаружении, удалите их паяльником или острым ножом;

**Внимание!** Проверьте полярность подключенного питания - неправильное подключение источника питания может привести к выходу из строя микросхемы.

### Рекомендации по совместному использованию электронных наборов

В нашем каталоге и на нашем сайте [www.masterkit.ru](http://www.masterkit.ru) Вы можете выбрать необходимый корпус платы-адаптера, а также много других интересных и полезных Вам устройств.

### ПРЕТЕНЗИИ ПО КАЧЕСТВУ ПРИНИМАЮТСЯ, ЕСЛИ:

- Отсутствуют компоненты, указанные в перечне элементов (недокомплект деталей).
- Присутствует схемотехническая ошибка на печатной плате, но отсутствует письменное уведомление об ошибке и описание правильного варианта.
- Номинал деталей не соответствует номиналам, указанным в перечне элементов.
- Имеется товарный чек и инструкция по сборке.
- Срок с момента покупки набора не более 14 дней.

### Перечень элементов для платы A9216/3. Табл.1

Позиция	Наименование	Примечание	Кол.
C1...C3	0,1 мкФ	Обозначение 104	3
DD2	DIP-8	Колодка, узкая	1

Техническая экспертиза проводится техническими специалистами «Мастер Кит».

Срок рассмотрения претензии 30 дней.  
Срок гарантии-6мес.



**ПРЕТЕНЗИИ ПО КАЧЕСТВУ НЕ ПРИНИМАЮТСЯ, ЕСЛИ:**

1. Монтаж осуществлен с нарушением требований, указанных в инструкции.
2. Пайка производилась с применением активного флюса (наличие характерных разводов на плате, матовая поверхность паяных контактов).
3. Детали установлены на плату некорректно:
  - не соблюдена полярность;
  - имеются механические повреждения при установке;
  - перегрев компонентов при пайке (отслоение дорожек, деформация деталей);
  - присутствует ошибка установки компонентов (несоответствие номиналов принципиальной схеме);
  - умышленная подмена рабочего компонента заведомо неисправным.
4. Неработоспособность устройства вызвана самостоятельным изменением схемы.

Вопросы можно задать по e-mail:  
[infomk@masterkit.ru](mailto:infomk@masterkit.ru)

Возникающие проблемы можно обсудить на конференции нашего сайта:  
<http://www.masterkit.ru>

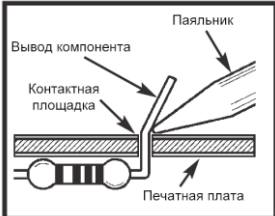
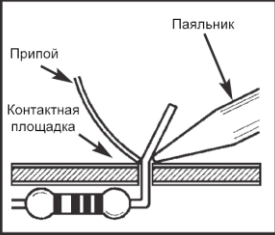
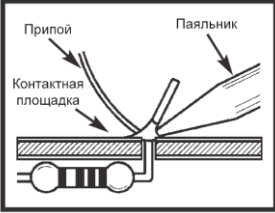
**ПАЙТЕ ПРАВИЛЬНО!**

<p>Паять компоненты необходимо только со стороны контактных площадок</p>	 <p>Вывод компонента Контактная площадка Паяльник Печатная плата</p>
<p>При пайке, необходимо прогревать не только вывод радиоэлемента, но и контактную площадку</p>	 <p>Припой Контактная площадка Паяльник</p>
<p>После прогрева, распределить расплавленный припой равномерно вокруг вывода радиоэлемента на контактной площадке</p>	 <p>Припой Контактная площадка Паяльник</p>
<p>Результат правильной и качественной пайки</p>	

**ОШИБКИ ПРИ ПАЙКЕ!**

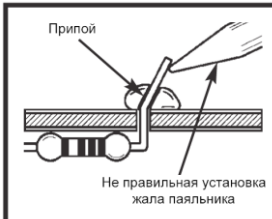
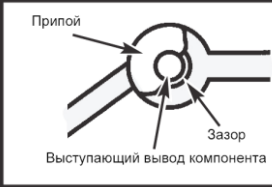
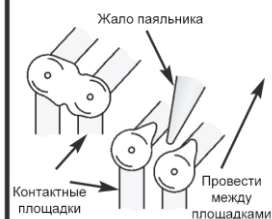
<p>Пример неправильного положения паяльника при пайке (прогрев только вывода компонента)</p>	 <p>Припой Не правильная установка жала паяльника</p>
<p>Неполное покрытие припоем контактной площадки и вывода элемента - контакт ненадежный <u>Способ устранения:</u> прогреть паяльником контактную площадку и вывод элемента и равномерно распределить припой до полного заполнения</p>	 <p>Припой Зазор Выступающий вывод компонента</p>
<p>Перемычка между двумя токоведущими дорожками. <u>Способ устранения:</u> аккуратно прогрейте жалом паяльника место спайки до полного удаления лишнего припоя</p>	 <p>Жало паяльника Провести между площадками Контактные площадки</p>